

TEKIJÄNOIKEUDET © Hangzhou EZVIZ Software Co., Ltd. KAIKKI OIKEUDET PIDÄTETÄÄN.

Kaikki tiedot, mukaan lukien kirjoitukset, kuvat ja kaaviot, ovat Hangzhou EZVIZ Software Co., Ltd.:n (jäljempänä "EZVIZ") omaisuutta. Tätä käyttöohjetta (jäljempänä "käyttöohje") ei saa kopioida, muuttaa, kääntää tai jakaa, osittain tai kokonaan millään menetelmällä, ilman ennalta saatua EZVIZin kirjallista lupaa. Ellei toisin määrätä, EZVIZ anna käyttöohjetta koskien mitään suoria tai epäsuoria takuita, vakuutuksia tai lausuntoja.

Tietoja tästä käyttöohjeesta

Käyttöohjeessa on ohjeita tuotteen käyttämiseen ja hallintaan liittyen. Kuvat, kaaviot ja muut tiedot ovat tästä eteenpäin ainoastaan kuvaus- ja selitystarkoituksiin. Käyttöohjeen sisältämiä tietoja voidaan muuttaa ilman erillistä ilmoitusta laiteohjelmiston päivityksen vuoksi tai muusta syystä. Uusin versio on EZVIZ verkkosivuilla (<http://www.ezviz.com>).

Tarkistustiedot

Uusin versio – tammikuu 2025

Tavaramerkkien Tunnustaminen

EZVIZ™, ™ muut EZVIZ tavaramerkit ja logot ovat EZVIZ omaisuutta eri lainkäyttöalueilla. Muut jäljempänä mainitut tavaramerkit ja logot ovat omistajiensa omaisuutta.

Vastuuvapauslauseke

KUVATTU TUOTE, MUKAAN LUKIEN SEN LAITTEISTO, OHJELMISTO JA LAITEOHJELMISTO, TOIMITETAAN SOVELLETTAVAN LAIN ENIMMÄISPUITTEISSA "SELLAISENAAN" KAIKKINE PUUTTEINEEN JA VIRHEINEEN EZVIZ EI ANNA SUORIA TAI EPÄSUORIA TAKUITA, MUKAAN LUKIEN RAJOITUKSETTA TAKUUT MYYNTIKELPOISUUDESTA, TYDYTTÄVÄSTÄ LAADUSTA, SOPIVUUDESTA TIETTYYN TARKOITUKSEEN JA KOLMANNEN OSAPUOLEN LOUKKAAMATTOMUUDESTA. EZVIZ JOHTAJAT, TOIMIHENKILÖT, TYÖNTEKIJÄT TAI EDUSTAJAT EIVÄT MISSÄÄN TAPAUKSESSA VASTAA MISTÄÄN ERITYISISTÄ, SATUNNAISISTA, EPÄSUORISTA TAI SEURAAMUKSELLISISTA VAHINGOISTA, MUKAAN LUKIEN LIIKEVOITON MENETYS, LIIKETOIMINNAN KESKEYTYMINEN TAI TIETOJEN TAI MUUN DOKUMENTAATION MENETYS TUOTTEEN KÄYTÖN YHTEYDESSÄ, VAIKKA EZVIZILLE OLISI ILMOITETTU TÄLLAISTEN VAHINKOJEN MAHDOLLISUUDESTA.

SIINÄ MÄÄRIN KUIN SOVELLETTAVA LAKI SEN SALLII, EZVIZIN KOKONAISKORVAUSVELVOLLISUUS KAIKISTA VAHINGOISTA EI MISSÄÄN TAPAUKSESSA YLITÄ TUOTTEEN ALKUPERÄISTÄ OSTOHINTAA.

EZVIZ EI OTA MITÄÄN VASTUUTA HENKILÖVAHINGOISTA TAI OMAISUUSVAHINGOISTA, JOTKA JOHTUVAT TUOTTEEN TOIMINNAN KESKEYTYKSESTÄ TAI PALVELUN PÄÄTTYMISESTÄ JOHTUEN: A) VIRHEELLISESTÄ ASENNUKSESTA TAI OHJEIDEN VASTAISESTA KÄYTÖSTÄ; B) KANSALLISTEN TAI JULKISTEN ETUJEN SUOJAAMISESTA C) YLIVOIMAISESTA ESTEESTÄ; D) SINUSTA TAI KOLMANNESTA OSAPUOLESTA, MUKAAN LUKIEN RAJOITUKSITTA, KAIKKI KOLMANSIEN OSAPUOLTEN TUOTTEIDEN, OHJELMIEN, SOVELLUSTEN JA MUIDEN VASTAAVIEN KÄYTTÄMINEN.

INTERNETYHTEYDELLÄ VARUSTETUN TUOTTEEN KÄYTTÄMINEN ON TÄYSIN KÄYTTÄJÄN VASTUULLA. EZVIZ EI OLE VASTUUSSA EPÄNORMAALISTA TOIMINNASTA, YKSITYISTIETOJEN VUOTAMISESTA TAI MUISTA VAHINGOISTA, JOTKA JOHTUVAT TIETOVERKKOHOYÖKKÄYKSISTÄ, HAKKERIHOYÖKKÄYKSISTÄ, VIRUSTARTUNNASTA TAI MUISTA TIETOTURVARISKEISTÄ, MUTTA EZVIZ TARJOAA TARVITTAESSA TEKNISTÄ TUKEA. VALVONTALAIT JA TIETOSUOJALAIT VAIHTELEVAT LAINKÄYTTÖALUEITTAIN. TARKISTA KAIKKI LAINKÄYTTÖALUEESI SOVELLETTAVAT LAIT ENNEN TUOTTEEN KÄYTTÄMISTÄ VARMISTAAKSESI, ETTÄ KÄYTTÖ ON SOVELLETTAVIEN LAKIEN MUKAISTA. EZVIZIA EI VOI PITÄÄ VASTUUSSA, MIKÄLI TUOTETTA KÄYTETÄÄN LUVATTOMAAN TARKOITUKSEEN.

MIKÄLI EDELLÄ MAINITTU JA SOVELLETTAVA LAKI OVAT RISTIRIIDASSA, SOVELLETAAN JÄLKIMMÄISTÄ.

Sisällysluettelo

| | |
|---|-----------|
| Ohjeet | 1 |
| Pakkausluettelo | 2 |
| Yleiskatsaus | 4 |
| 1. Etupaneeli | 4 |
| 2. Takapaneeli | 5 |
| Asennus | 6 |
| 1. Asennuskaavio | 6 |
| 2. Kuinka valita solenoidien ja ruuvien pituus? | 7 |
| 3. Katso asennusvideo | 7 |
| Asenna akku | 8 |
| Hanki EZVIZ-sovellus | 8 |
| Lukon asetukset | 9 |
| 1. Näppäimistö | 9 |
| 2. Valikkoon siirtyminen | 10 |
| 3. Valikkohakemisto | 11 |
| 4. Lisää järjestelmänvalvojia/käyttäjiä | 11 |
| 5. Lisää sormenjälki | 12 |
| 6. Lisää salasana | 12 |
| 7. Lisää läheisyyskortti | 13 |
| 8. Poista järjestelmänvalvojia/käyttäjiä | 13 |
| 9. Tarkista järjestelmän tiedot | 14 |
| 10. Poista verkkotiedot | 14 |
| 11. Syötä yhteensopivuustilaan | 15 |
| Useita avaamisen menetelmiä | 15 |
| 1. Lukituksen avaaminen sormenjäljellä | 16 |
| 2. Lukituksen avaaminen salasanalla | 16 |
| 3. Lukituksen avaaminen kortilla | 17 |
| 4. Mekaaninen avaimen avaus | 17 |
| 5. Synkronoitu lukitus | 18 |
| 6. Kertakäyttöinen pääsykoodi | 18 |
| 7. Lapsilukko | 18 |
| Käyttö ja hallinta | 19 |
| 1. Lukituksen hätäavaaminen | 19 |

| | |
|---|----|
| 2. Hälytykset | 19 |
| 3. Tehdasasetusten palauttaminen | 19 |
| 4. Super virtasäästötila | 19 |
| 5. Kertaluonteinen mykistystoiminto | 19 |

EZVIZ-sovelluksen käyttö 20

| | |
|----------------------|----|
| 1. Aloitussivu | 20 |
| 2. Asetukset | 21 |





Huolto 21



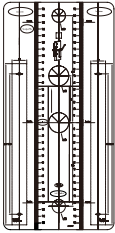
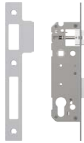
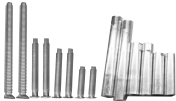

| | |
|---|----|
| 1. Päivittäinen kunnossapito | 21 |
| 2. UKK..... | 22 |
| 3. Uudelleenladattava litiumioniakku..... | 23 |

Ohjeet

- EZVIZ-älylukon (jäljempänä "lukko") asennus vaikuttaa sen normaaliin toimintaan ja käyttöikänsä. Suositellaan, että ammattilaiset asentavat ja poraavat reiät lukitusosille liitteen reiän mallin mukaan.
- Lukko on suositeltavaa irrottaa talon remontoimisen ajaksi lukon vaurioitumisen ja käyttöikänsä lyhentymisen välttämiseksi.
- Huomaa, että desinfiointiaine voi vahingoittaa lukkorunkoa.
- Lukon alustaminen tyhjentää kaikki käyttäjätiedot. Lisää lukon asennuksen ja määrittämisen jälkeen sormenjälki, salasana tai kortti tarpeen mukaan.
- Kun pariston jännite on laskenut raja-arvon alle, matalan jännitteen hälytys käynnistyy. Lataa akku ajoissa.
- Jos poistut kotoa tai et käytä lukkoa pitkään aikaan, pidä mekaaninen avain mukana. Älä jätä sitä sisälle. Poista paristo lukon käyttöänsä pidentämiseksi.
- Kun otetaan huomioon, että lukko on sijoitettu avoimeen ympäristöön, suosittelemme, että kiinnität huomiota käyttöturvallisuuteen, mukaan lukien pienten osien, kuten mekaanisen avaimen tai tunnistinkortin, asianmukainen säilyttäminen. Tarkista ympäristö ennen lukituksen avaamista ja päivitä salasana- ja tunnistinkorttiasetuksesi ajoissa sekä myös, jos on olemassa vaara, että lukituksen avaamistietosi varastetaan tai kopioidaan laittomasti.
- Käyttäjille, joilla on litteä tai ohut sormenjälki, suositellaan käyttämään peukaloa sormenjäljen rekisteröintiin onnistumisprosentin lisäämiseksi ja rekisteröimään useampi kuin yksi sormenjälki per käyttäjä. Jokainen käyttäjä tukee enintään 5 sormenjälkeä.
- Lukko tukee enintään 50 sormenjälkeä, 50 salasanaa ja 50 korttia.
- Tämän tuotteen biotunnistusteknologia toimii KOKONAAN PAIKALLISESTI tuotteessa, jota hallitsevat ja ohjaavat itse, ja se palvelee ainoastaan päätöksesi avata lukitus tukemista. Koko prosessin aikana tallennettu data sisältää aina vain teknisiä arvoja, eli biometriset tiedot, jotka on saatu etukäteen aktiivisesti antamistasi malleista (kuten kasvonkuvat, sormenjälkimalli, kämmenlaskimomalli), eikä niitä voida käyttää alkuperäisten tietojen rekonstruointiin.

Pakkausluettelo

| Numero | Osan nimi | Määrä | Kuva |
|--------|-----------------|-------|--|
| 1 | Etupaneeli | ×1 |  |
| 2 | Takapaneeli | ×1 |  |
| 3 | Porauskaavio | ×1 |  |
| 4 | Lukkorunko | ×1 |  |
| 5 | Vakioruuvipussi | ×1 |  |
| 6 | Litiumakku | ×1 |  |

| Numero | Osan nimi | Määrä | Kuva |
|--------|----------------------------|-------|--|
| 7 | Mekaaninen avain | ×2 |  |
| 8 | Nelikulmainen tappi | ×1 |  |
| 9 | Lähikortti | ×2 |  |
| 10 | Määräyksiä koskevat tiedot | ×1 |  |
| 11 | Pika-aloitusopas | ×1 |  |

 Lukon ulkonäkö riippuu ostamastasi mallista.

Yleiskatsaus

1. Etupaneeli

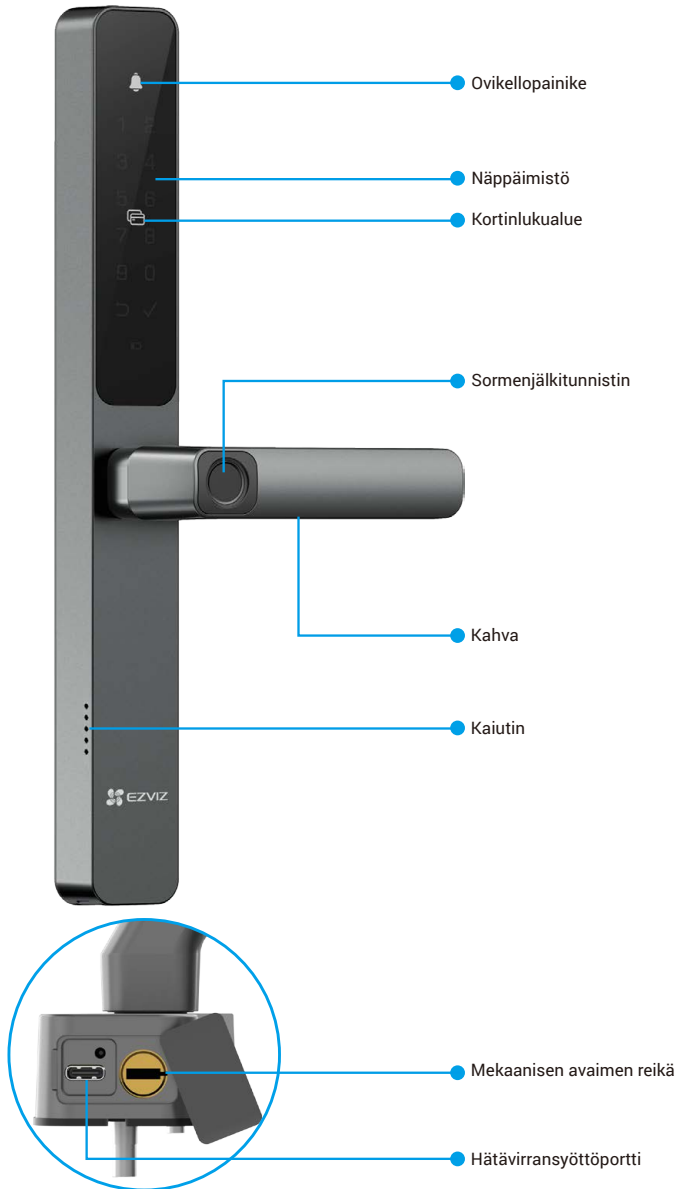

2. Takapaneeli

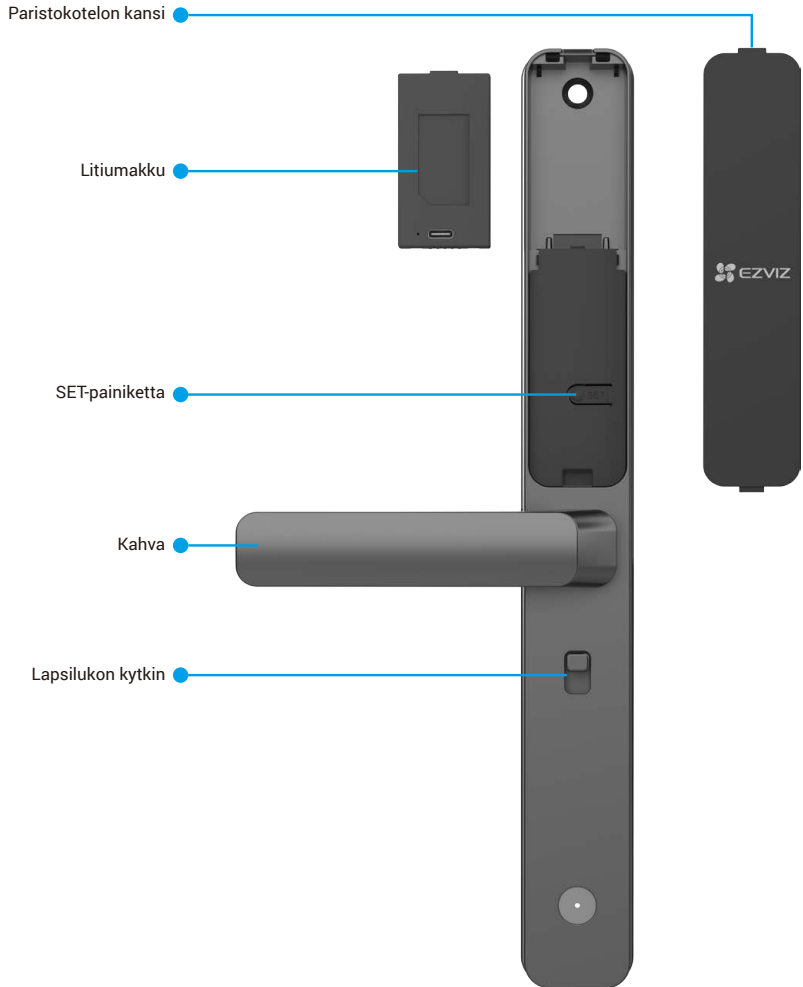





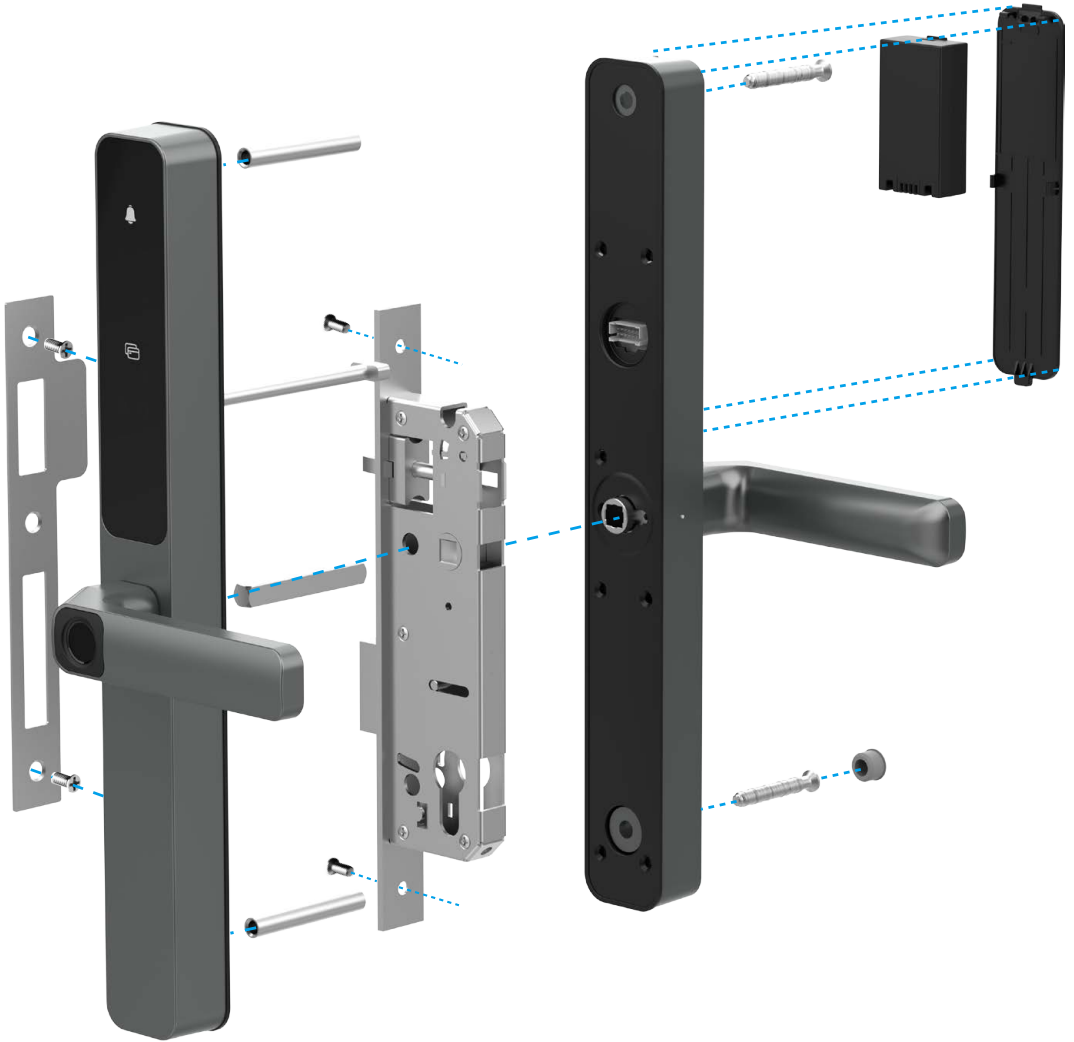



i Lukon ulkonäkö riippuu ostamastasi mallista.

1. Asennuskaavio



2. Kuinka valita solenoidien ja ruuvien pituus?

Mittaa oven paksuus ja valitse sopivat solenoidit ja ruuvit standardi ruuvipussista.

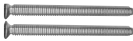
| Ovesi paksuus | Solenoidien pituus | Ruuvien pituus |
|---------------|---|---|
| 30–40 mm | 25 mm  | 20 mm  |
| 40–55 mm | 35 mm  | 30 mm  |
| 50–65 mm | 35 mm  | 40 mm  |
| 60–85 mm | 55 mm  | 40 mm  |
| 85–120 mm | 55 mm  | 75 mm  |

3. Katso asennusvideo

Napauttamalla  voit katsoa asennusvideon.



Asenna akku

1. Poista asennuksen jälkeen paristolokeron kansi takapaneelistä.
2. Asenna litiumakku akkupaikkaan.
3. Aseta akunkansi takaisin.



- Akun vaihtoa varten käytä samaa mallia tai vastaavia teknisiä ominaisuuksia (katso "[Uudelleenladattava litiumioniakku](#)").
- Asenna uusi akku toistamalla yllä olevat vaiheet.

Hanki EZVIZ-sovellus

1. Liitä mobiililaitteesi 2,4 GHz Wi-Fi-yhteyteen (suositus).
2. Lataa ja asenna EZVIZ-sovellus hakusanalla "EZVIZ" App Storesta tai Google Play™-kaupasta.
3. Käynnistä sovellus ja rekisteröi EZVIZ-käyttäjätili.



- Jos olet jo käyttänyt sovellusta, varmista, että käytössä on uusin versio. Tarkista päivitysten saatavuus siirtymällä sovelluskauppaan ja etsimällä hakusanalla "EZVIZ".

Lisää lukko EZVIZiin

- Sovelluksen käyttöliittymä voi vaihdella versiopäivityksistä johtuen. Todellinen käyttöliittymä riippuu puhelimeesi asennetusta sovelluksesta.

Lisää lukko EZVIZ-sovellukseen seuraamalla ohjeita:

1. Kirjaudu EZVIZ-sovelluksen tilille.
2. Siirry QR-koodin skannausnäkyeseen napauttamalla aloitusnäytön oikeassa yläkulmassa olevaa "+"-symbolia.
3. Paina ja pidä SET-painiketta takapaneelissa, kunnes lukko lähettää äänimerkin ja näppäimistön numero 0 vilkkuu siirtyäksesi yhdistämistilaan.

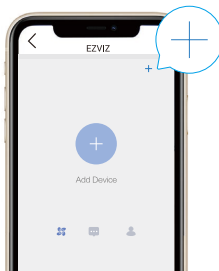

4. Skanna QR-koodi akun kantta vasten.

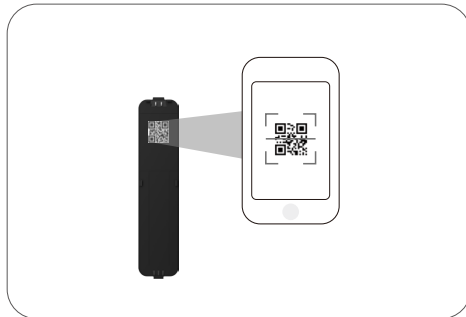

5. Lisää lukko EZVIZ-sovellustiliin käyttämällä EZVIZ-sovelluksen ohjattua toimintoa.

Lukon asetukset

Määritä sitten lukon asetukset.

i Poista lukon suojakalvo ennen ensimmäistä käyttökertaa.

1. Näppäimistö



| Kuvake | Kuvaukset |
|--------|------------------------------|
| | numeronäppäimet |
| | peruuta, palauta tai poistu |
| | vahvista |
| | Kortinlukualue |
| | Ovikello |
| | alhainen akun varoitusmerkki |

2. Valikkoon siirtyminen

 Noudata seuraavia vaiheita asetusten tekemisessä.

• Noudata seuraavia vaiheita asetusten tekemisessä alustustilassa.

1. Kosketa etupaneelin näppäimistöaluetta lukituksen aktivoimiseksi.
2. "▷" "✓" näppäimistön valo syttyy, paina "✓" lisätäksesi järjestelmänvalvojan.
3. "1" "2" "3" "▷" näppäimistöissä syttyvät.
 - Painamalla "1" lisää sormenjäljen.
 - Lisää salasana painamalla "2".
 - Painamalla "3" lisää kortin.

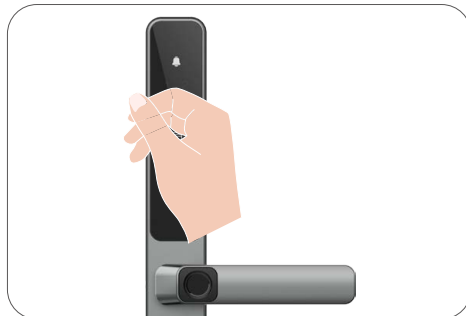

• Noudata seuraavia vaiheita asetusten tekemisessä muussa kuin alustustilassa.

1. Irrota paristokansi takapaneelistä.
2. Paina SET-painiketta kerran.
3. Kun näppäimistö on valaistu, varmista järjestelmänvalvojan ennalta asetetulla sormenjäljellä, pääsykoodilla tai kortilla.
4. "1" "2" "3" "4" "5" "▷" näppäimistöissä syttyy.

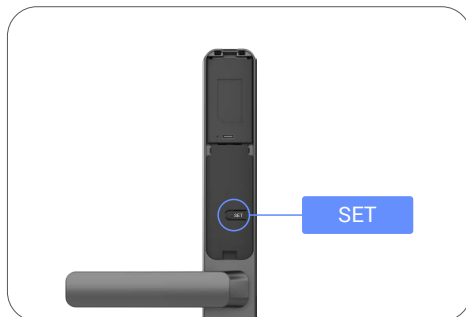

3. Valikkohakemisto

i Valikko on tässä vain viitteellinen.

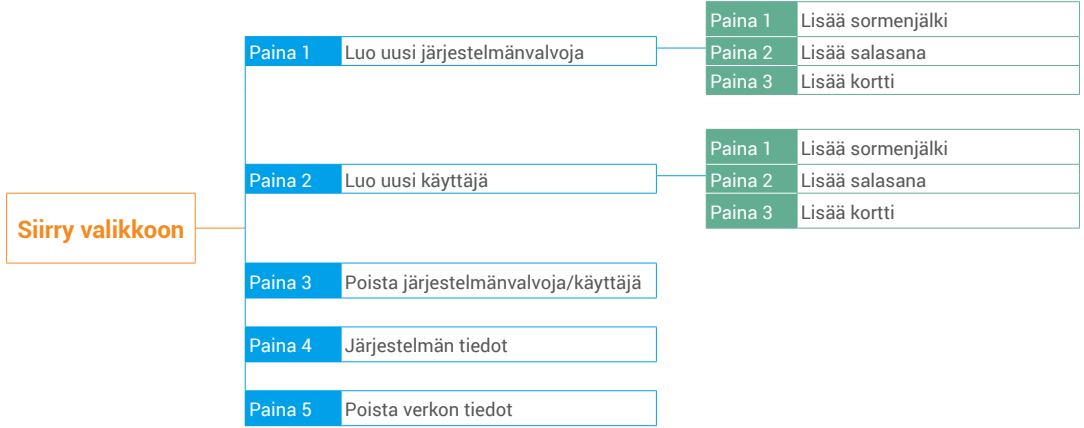

4. Lisää järjestelmänvalvoja/käyttäjää

1. Paina kerran SET-painiketta takapaneelissa.
2. Kun etupaneelin näppäimistö syttyy, varmista järjestelmänvalvojan tunnustusavaimella.
3. Paina "1" lisätäksesi järjestelmänvalvojan tai paina "2" lisätäksesi käyttäjän.

| Rooli | Oven lukituksen avaaminen | Siirtyminen valikkoon ja lukon asetus |
|---------------------|---------------------------|---------------------------------------|
| Järjestelmänvalvoja | ✓ | ✓ |
| Käyttäjä | ✓ | X |

Tavalliset käyttäjät voivat avata oven vasta syöttämällä avausmenetelmän; ylläpitäjä voi lisäksi Avaa ovi, mutta kirjaudu myös valikkoon lisätäksesi ja poistaaksesi käyttäjiä sekä hallinnoidaksesi muita asetuksia.

i Kun lisäät ylläpitäjän tai käyttäjän, käyttäjänumeron numerot syttyvät oletusarvoisesti alkaen numerosta 001 (esimerkiksi käyttäjänumerolle 001 numerot 001 vilkkuvat hitaasti kerran järjestyksessä).

5. Lisää sormenjälki

- Lisää jopa 5 sormenjälkeä käyttäjää kohden.
- Aseta sormesi niin, että se peittää sormenjälkilukijan kokonaan, välttäen liiallista painetta tai vinossa olevia kulmia.

1. Paina kerran SET-painiketta takapaneelissa.
2. Kun etupaneelin näppäimistö syttyy, varmista järjestelmänvalvojan tunnistusavaimella.
3. Paina "1" lisätäksesi järjestelmänvalvojan tai paina "2" lisätäksesi käyttäjän.
4. Painamalla "1" lisää sormenjäljen.

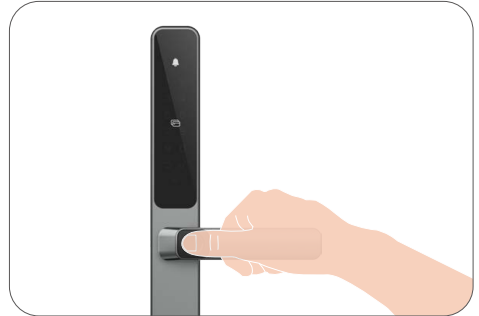
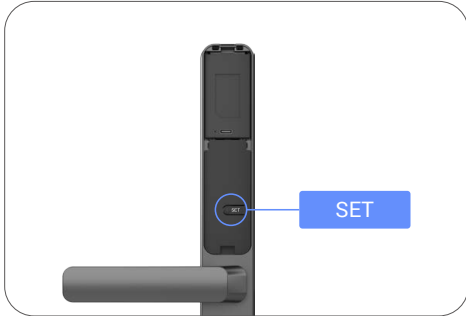

6. Lisää salasana

- Lisää enintään 1 pääsykoodi käyttäjää kohden.

1. Paina kerran SET-painiketta takapaneelissa.
2. Kun etupaneelin näppäimistö syttyy, varmista järjestelmänvalvojan tunnistusavaimella.
3. Paina "1" lisätäksesi järjestelmänvalvojan tai paina "2" lisätäksesi käyttäjän.
4. Lisää salasana painamalla "2".
5. Syötä 6–10 numeron pääsykoodi. Kun pääsykoodin pituus ≥ 6 numeroa, "✓" syttyy tällä hetkellä, paina "✓" vahvistaaksesi.
6. Toista salasana vielä kerran, vahvista painamalla "✓", sen jälkeen kuuluu onnistumista ilmaiseva merkkiääni, salasanan lisääminen onnistui.

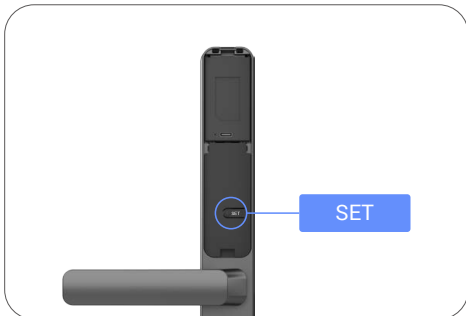

- 6–10 peräkkäisiä tai toistuvia numeroita ei sallita.
- 6–10 peräkkäistä numeroa, kuten 123456/654321.
- 6-10 toistuvaa numeroa, kuten 111111.

7. Lisää läheisyyskortti

i Lisää enintään 1 lähikortti käyttäjää kohden.

1. Paina kerran SET-painiketta takapaneelissa.
2. Kun etupaneelin näppäimistö syttyy, varmista järjestelmänvalvojan tunnistusavaimella.
3. Paina "1" lisätäksesi järjestelmänvalvojan tai paina "2" lisätäksesi käyttäjän.
4. Painamalla "3" lisää kortin.
5. Aseta tallentamaton lähikortti kortinlukijan alueelle.
6. Paina "✓" vahvistaaksesi.

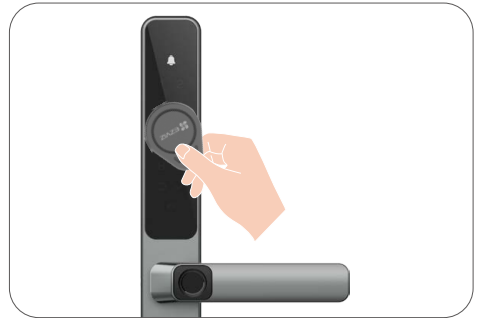
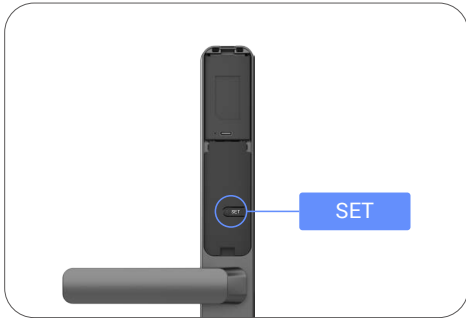

8. Poista järjestelmänvalvoja/käyttäjä

1. Paina kerran SET-painiketta takapaneelissa.
2. Kun etupaneelin näppäimistö syttyy, varmista järjestelmänvalvojan tunnistusavaimella.
3. Paina "3" poistaaksesi järjestelmänvalvojan/käyttäjän.
4. Syötä käyttäjännumero ja paina ✓

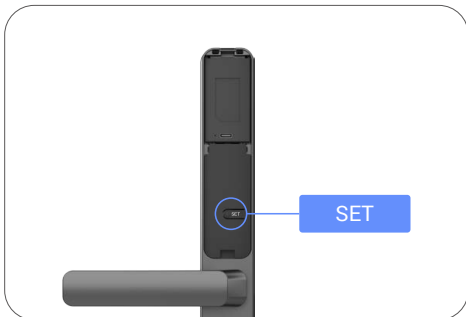

- i**
- Jos painoit väärää käyttäjännumeroa, näet käyttäjänumeron välkkyvän yksi kerrallaan, ja kuulet virheään. Paina "↩" palataksesi edelliseen vaiheeseen tai syötä oikeat käyttäjänumerot poistaaksesi uudelleen.
 - Kun jäljellä on vain yksi käyttäjä ja yrität poistaa sitä, käyttäjännumero välkky yksi kerrallaan, virheään säestämänä.
 - Viimeistä järjestelmänvalvojaa ei voi poistaa.

9. Tarkista järjestelmän tiedot

1. Paina kerran SET-painiketta takapaneelissa.
2. Kun etupaneelin näppäimistö syttyy, varmista järjestelmänvalvojan tunnistusavaimella.
3. Paina "4" tarkistaaksesi lukon järjestelmätiedot.
4. Lukko lähettää järjestelmän tiedot.

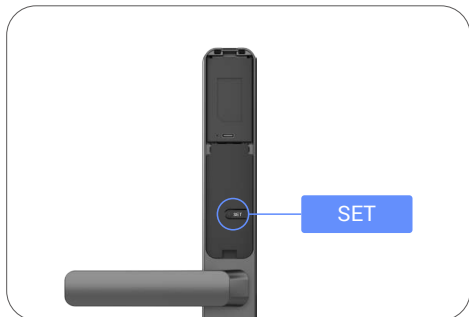

- i** Lukko ilmoittaa ääneen lukon sarjanumeron, nykyisen laiteversion ja varmistuskoodin englanniksi vuorotellen. Paina \square palataksesi edelliselle tasolle. Tai järjestelmä palaa edelliselle tasolle automaattisesti onnistuneen lähetyksen jälkeen.

10. Poista verkkotiedot

1. Paina kerran SET-painiketta takapaneelissa.
2. Kun etupaneelin näppäimistö syttyy, varmista järjestelmänvalvojan tunnistusavaimella.
3. Paina "5" poistaaksesi verkkotiedot.
4. Paina "✓" vahvistaaksesi.

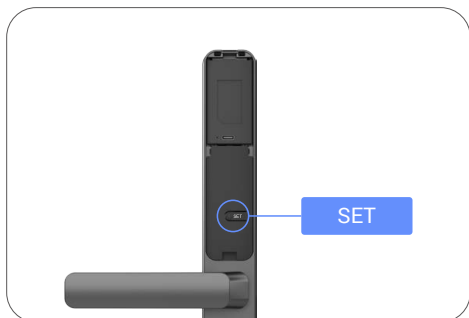

- i** Jos haluat vaihtaa lukon Bluetooth-yhteyden, noudata yllä olevia ohjeita. Esimerkki: Jos olet jo katkaissut Bluetooth-yhteyden käyttäjämästä A ja yhdistänyt toiseen.

11. Syötä yhteensopivuustilaan

1. Paina ja pidä SET-painiketta takapaneelissa, kunnes lukko lähettää äänimerkin ja näppäimistön numero 0 vilkkuu siirtyäksesi yhdistämistilaan.

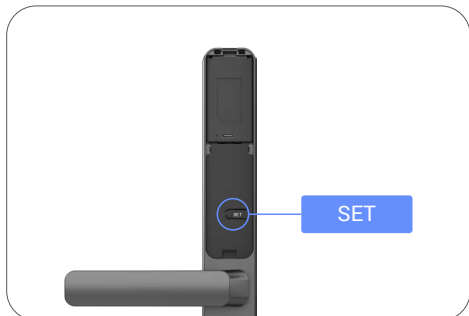

2. Seuraa järjestelmän opasta ja saat sovituksen valmiiksi 3 minuutissa.

i Järjestelmä poistuu automaattisesti yhdistystilasta 3 minuutin kuluttua.

Useita avaamismenetelmiä

| Kuvake | Kuvaukset |
|--------|-------------------------------------|
| | Lukituksen avaaminen sormenjäljellä |
| | Lukituksen avaaminen salasanalla |
| | Kortin pyyhkäisy avaus |
| | Mekaaninen avaimen avaus |
| | Bluetooth-avainlukitus |
| | Lukituksen etäavaaminen |

i • Avataksesi oven mekaanisella avaimella, käännä avainta ja paina kahvaa alaspäin.
• Kosketa näppäinalueita aktivoiaksesi lukon ennen kuin avaat oven salasanalla.
• Yksityisyytesi vuoksi on suositeltavaa vaihtaa salasana säännöllisesti ja puhdistaa näppäimistön alue jäljellä olevien merkkien varalta.



- Huomaa, että tässä tuotteessa on suojaustoiminto, jos sormenjälki-/salasana-/korttitunnistuksen virheiden määrä saavuttaa 5 kertaa peräkkäin 5 minuutissa, järjestelmä lukitaan pakotetusti 3 minuutiksi.
- Järjestelmä avautuu automaattisesti 3 minuutin kuluttua.
- Tämä toiminto voidaan poistaa käytöstä EZVIZ-sovelluksen kautta.

1. Lukituksen avaaminen sormenjäljellä

1. Aseta sormesi sormenjälkitunnistimelle.
2. Kun kuulet äänikehotteen, avaa ovi painamalla kahvaa alaspäin.

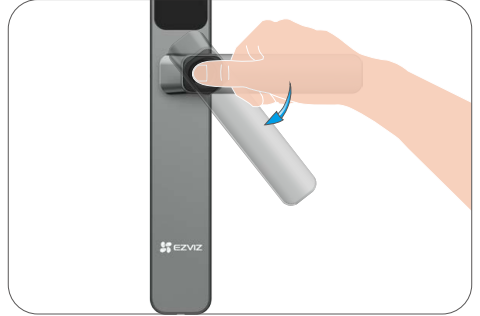
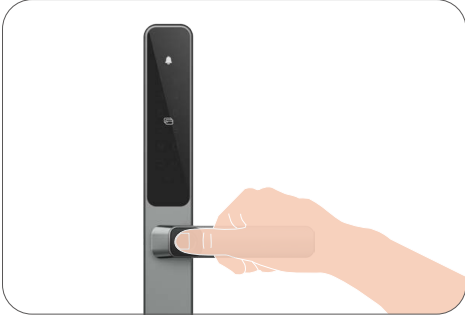

2. Lukituksen avaaminen salasanalla

1. Tuote on suojattu Anti-Peeping-salasanalla. Jos joku katsoo, kun syötät pääsykoodia, voit lisätä alkuperäisen koodisi eteen tai taakse ylimääräisiä pitkiä numeroita tehdäkseksi siitä monimutkaisemman, mutta silti pystyt avaamaan sen.

1. Herätä näppäimistö koskettamalla.
2. Syötä pääsykoodi ja paina ✓.
3. Kun kuulet äänikehotteen, avaa ovi painamalla kahvaa alaspäin.

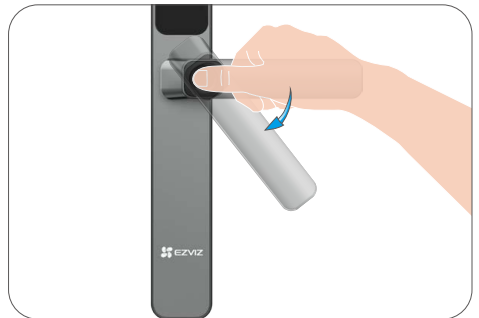
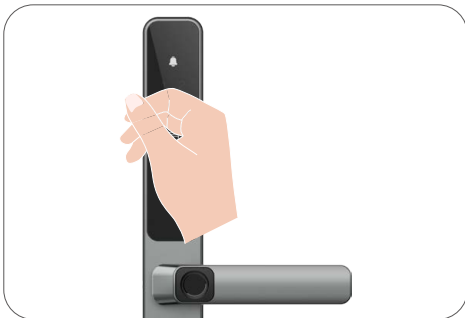

3. Lukituksen avaaminen kortilla

1. Herätä näppäimistö koskettamalla.
2. Aseta tallennettu lähestymiskortti kortinlukijan alueelle.
3. Kun kuulet äänikehotteen, paina kahvaa alas avataksesi oven.

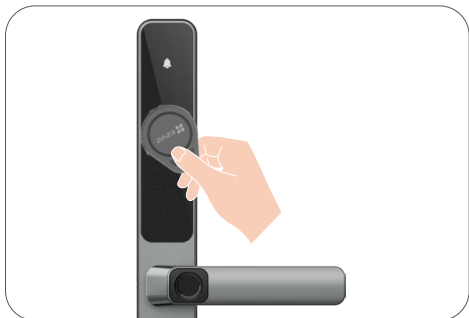
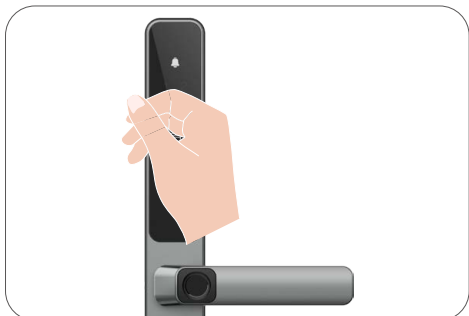

i Kun toiminto 'Oven lukko havaitsee aktiivisesti lähikortin' on käytössä, oven lukko havaitsee automaattisesti lähistöllä olevat lähikortit ilman näppäimistön koskettamista.

Toiminta:

1. Kirjautu EZVIZ-sovelluksen tilille.
2. Mene 'Asetukset' -> 'Avaa asetukset' ja napauta ottaaksesi käyttöön 'Oven lukko havaitsee aktiivisesti läheisyyskortin'.

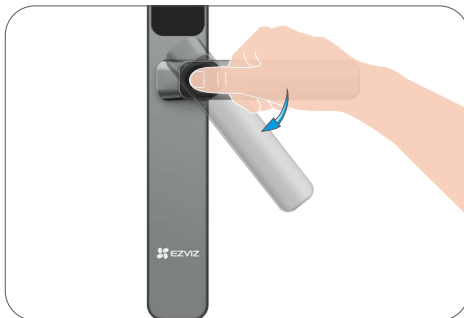

4. Mekaaninen avaimen avaus

i Säilytä mekaaninen avain asianmukaisesti myöhempää käyttöä varten.

1. Avaa mekaanisen avaimenreiän kansi.
2. Aseta avain ja käännä sitä, sitten paina kahva alas avataksesi oven.

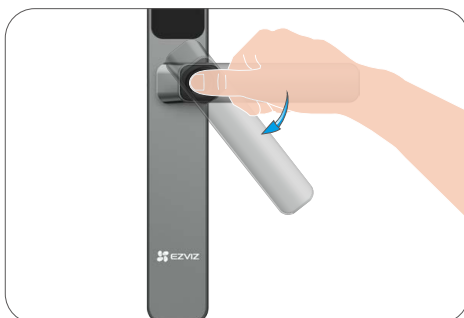
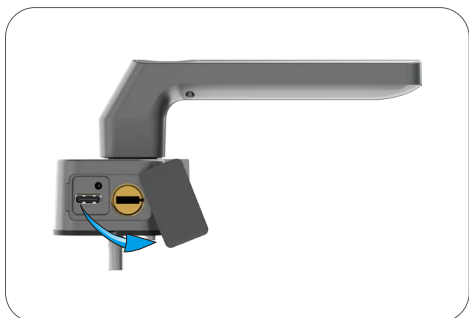

5. Synkronoitu lukitus

- i** Olet ottamassa käyttöön ominaisuuden "Synkronoitu lukituksen avaus" ("Toiminto"). Huomaa, että:
1. Ottaen huomioon Toiminnon automaattisen lukituksen avaustoiminnon, suosittelemme, että:
 - a. Ota toiminto käyttöön vain tarvittaessa ja turvallisissa olosuhteissa.
 - b. Ilmoita laitteen jaetuille käyttäjille (jos sellaisia on), jotta he tietävät, mitä tapahtuu.
 2. Toimintoa tulisi hallita järjestelmänvalvojakäyttäjän toimesta, ja se voi olla riippuvainen laitteen muista asetuksista (esim. Bluetooth-toiminto). Viittaathan sivun ohjeisiin saadaksesi lisätietoja.
 3. Toiminto tarjotaan "SELLAISENAAN". EZVIZ sulkee täten nimenomaisesti pois kaikki lupaukset tai takuut koskien Toiminnon vakautta, tarkkuutta ja ajantasaisuutta. Ja EZVIZ voi muuttaa, keskeyttää tai lopettaa Toiminnon ja/tai tämän sivun aika ajoin ilmoittamalla siitä etukäteen.

Ota käyttöön synkronoitu lukituksen avaaminen:

1. Kirjautu EZVIZ-sovelluksen tilille.
2. Siirry kohtaan "Asetukset" -> "Lukituksen asetukset" -> "Synkronoitu lukitus" ja napauta ottaaksesi "Synkronoitu lukitus" käyttöön.
3. Napauta "Vahvista käyttö" -> "Linkitä nyt" -> "Linkitä nyt"
4. Napauta valitaksesi lukon, jonka haluat yhdistää, ja napauta "Yhdistä".
5. Ennen kuin lähtölaskenta päättyy, avaa linkitetty ovi ylläpitäjän salaisella avaimella lukituksen linkitysoperaation suorittamiseksi.
6. Yhdistetty onnistuneesti.

- i**
- Kun toiminto on käytössä, oven avaaminen ulkopuolelta avaa samanaikaisesti linkitetyn lukon.
 - Muista painaa yhdistetyn lukon kahvaa alas 10 sekunnin kuluessa (oletusavausaika), muuten se lukittuu automaattisesti uudelleen.
 - Synkronointiaikaa voidaan säätää EZVIZ-sovelluksen kautta.

6. Kertakäyttöinen pääsykoodi

Kun vierailijat saapuvat, voit luoda heille kertakäyttöisen ovikoodin.

- i**
- Kertakäyttöinen pääsykoodi astuu voimaan heti luomisen jälkeen.
 - Kun toiminto on käytössä, kertakäyttöisiä pääsykoodeja voidaan luoda, vaikka lukko olisi offline-tilassa.

7. Lapsilukko

- i** On suositeltavaa ottaa lapsilukko käyttöön, kun lapset jäävät yksin kotiin.

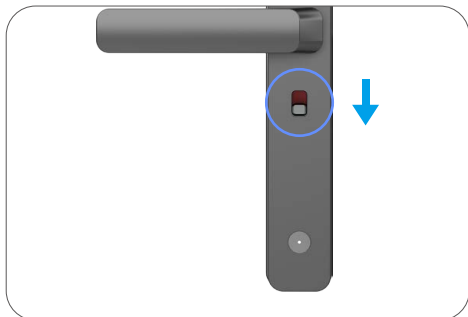

Lapsilukko-tila on käytössä

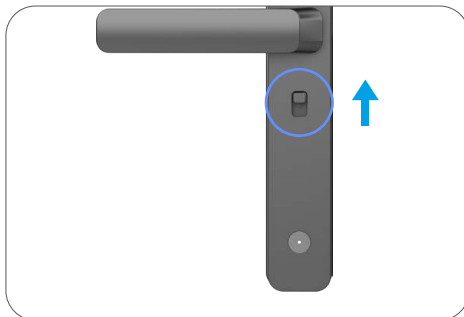

Lapsilukkomoodi on pois käytöstä

- i** Kun lapsilukko on käytössä, ovea ei voi avata painamalla sisäpuolen kahvaa. Ovi voidaan avata vain lisätyt sormenjäljen, pääkoodin tai ulkona olevan kortin vahvistuksella.

Käyttö ja hallinta

1. Lukituksen hätäavaaminen

Kun akku on tyhjä, yhdistä etupaneelin hätävirtaliitäntä virtapankkiin Type-C-virtakaapelilla ladataksesi lukon ja avaa sitten ovi.

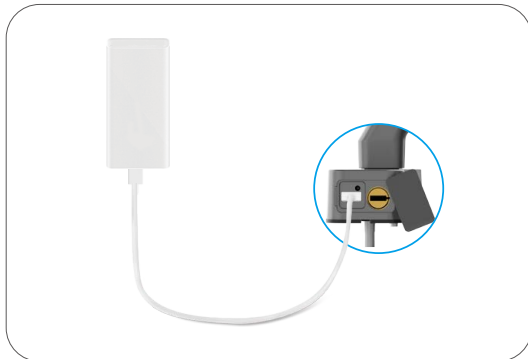

2. Hälytykset

1. Peukaloinnin estohälytys

Jos lukkoa yritetään purkaa väkisin, se käynnistää noin minuutin kestäväen hälytyksen.

2. Järjestelmän lukitushälytys

Väärällä sormenjäljellä, salasanalla tai kortilla vahvistaminen viisi kertaa peräkkäin lukitsee järjestelmän kolmeksi minuutiksi. Voit avata sen EZVIZ-sovelluksessa.

3. Matala paristojen jännite

Kun akun jännite on alhainen, äänikehotus muistuttaa sinua lataamaan akun.

3. Tehdasasetusten palauttaminen

1. Poista takapaneelin paristokansi ja ota paristo pois.
2. Pidä SET-painiketta painettuna 5 sekuntia ja aseta paristo samanaikaisesti takaisin paristokoteloon.
3. Päästä SET-painike irti ja paina ✓ vahvistaaksesi äänimerkin jälkeen.

4. Super virtasäästötila

Lisää Super Power -säästötila, joka parantaa akun suorituskykyä ja kestää pidempään.
Avaustapa: Siirry asetussivulta akunhallinta-asetukseen.

5. Kertaluonteinen mykistystoiminto

1. Kosketa näppäimistöaluetta herättääksesi näppäimistön.
2. Paina ja pidä "0" painiketta alhaalla, kunnes näppäimistö vilkkuu kahdesti osoittaakseen, että toiminto on päällä.

i • Kun kertaluonteinen mykistystoiminto on käytössä, lukko siirtyy hiljaiseen tilaan.

- Lukko poistuu automaattisesti tästä tilasta, kun se on avattu ulkopuolelta lisätyn sormenjäljen, salasanan tai kortin avulla.

EZVIZ-sovelluksen käyttö

i Sovelluksen käyttöliittymä voi vaihdella versiopäivityksistä johtuen. Todellinen käyttöliittymä riippuu puhelimeesi asennetusta sovelluksesta.

1. Aloitusivu

Kun käynnistät EZVIZ-sovelluksen ja napautat lukkoa, voit tarkastella ja hallinnoida lukkoa tarpeen mukaan kotisivulla.

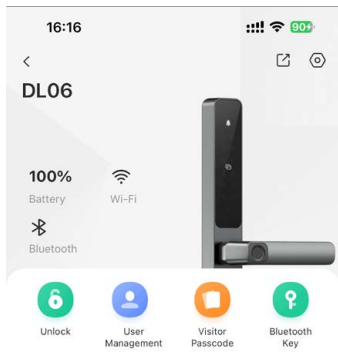

| Parametri | Kuvaukset |
|------------------------|---|
| Akku | Akun jäljellä oleva kapasiteetti näkyy tässä. |
| Wi-Fi | Näet lukon Wi-Fi-signaalin voimakkuuden tästä. |
| Bluetooth | Voit nähdä Bluetooth-yhteyden tilan täältä. |
| Lukituksen avaaminen | Napauta lukon avaamiseksi. |
| Käyttäjähallinta | Voit napauttaa hallitaksesi käyttäjiä täällä. i Kun käyttäjä on lisätty, voit myös lisätä käyttäjälle avausmenetelmiä, kuten sormenjäljen, numerokoodin, lähikortin ja pakotuskoodin. Huomaa, että avausmenetelmä täytyy suorittaa lukossa. |
| Vierailijan pääsykoodi | Napauta luodaksesi tilapäisen pääsykoodin vierailijoille oven avaamista varten. |
| Bluetooth-näppäin | Napauta jakaa Bluetooth-avain perheenjäsenille tai vieraille. |
| Kaikki tapahtumat | Tarkista kaikki lukolle tapahtuneet tapahtumat. |

2. Asetukset

| Parametri | Kuvaukset |
|-----------------------------|---|
| Nimi | Näytä tai napauta mukauttaaksesi laitteen nimeä tässä. |
| Lukituksen avaamisasetukset | Voit määrittää lukon avaamisasetukset täällä. |
| Akku | Tarkista lukon akun kapasiteetti ja napauta ottaaksesi käyttöön Super-säästötilan täällä. |
| Viesti-ilmoitus | Voit hallita laitteen viestejä ja EZVIZ-sovelluksen ilmoituksia. |
| Ääniasetukset | Voit asettaa asianmukaiset ääniparametrit laitteellesi. |
| Lisävarusteiden hallinta | <ul style="list-style-type: none">• Bluetooth-ovitunnistin Kun yhdistetty, voit tarkastella oven sensorin havaitsemaa oven tilaa lukon etusivulla.• Bluetooth-kaukosäädin Kun yhdistetty, voit avata oven kaukosäätimellä. |
| Oven avausloki | Voit nähdä ovien avautumislokit täältä. |
| Tietosuoja-asetukset | <ul style="list-style-type: none">• Yksityisyystila: Kun otat yksityisyystilan käyttöön, ovi voidaan avata vain järjestelmänvalvojan sormenjäljellä, salasanalla ja etälukukortilla tai mekaanisella avaimella. Ja lukko mykistyy samanaikaisesti.• Kokeilu ja virhelukitus: kun tämä toiminto on käytössä, järjestelmä lukittuu 3 minuutiksi, eikä elektronista avainta voi käyttää lukituksen avaamiseen, jos avausvirheitä tapahtuu 5 kertaa 5 minuutin aikana. |
| Verkkoasetukset | Voit tarkastella Wi-Fi-yhteyden tilaa ja ottaa Wi-Fi-yhteyden käyttöön tai poistaa sen käytöstä.  Epästabiilin verkon tapauksessa suositellaan tämän toiminnon poistamista käytöstä akun käyttöiän pidentämiseksi. |
| Laitteen tiedot | Voit katsoa laitteen tiedot tästä. |
| Jaa laite | Voit jakaa laitteen perheenjäsenelle tai vieraille. |
| Poista laite | Napauttamalla poistat lukon EZVIZ-tililtäsi. |

Huolto

1. Päivittäinen kunnossapito

- Älä aseta syövyttäviä aineita lähelle lukkoa, jottei lukko ja sen kiilto vahingoittuisi.
- Jos oven muoto muuttuu, se lisää kitkaa teljen liukuessa vastarautaan, jolloin telki ei suoristu kokonaan. Tässä tilanteessa vastaraudan sijaintia on säädettävä.
- Lataa akku välittömästi, kun akun jännite on alhainen, varmistaaksesi lukon normaalin käytön.
- Säilytä mekaaninen avain tallessa.
- Pyydä ammattilaista tarkistamaan lukko, jos se ei liiku kunnolla.
- Käytä lukon kiertyvään osaan voiteluainetta, jotta se kiertyy helposti ja lukon käyttöikä pitenee.
- Lukko on suositeltavaa tarkistaa puolen vuoden tai vuoden välein ja varmistaa, että sen ruuvit eivät ole löystyneet.
- Laita hieman grafiitti- tai lyijykynäjauhetta säännöllisesti (vuoden tai puolen vuoden välein) lukkosylinterin aukkoon, jotta avaimen asettaminen ja irrottaminen onnistuu sujuvasti. Älä kuitenkaan käytä voiteluun rasvaa, sillä se voi jäädä kiinni lukon tapin jouseen.
- Huomaa, että desinfiointiaine voi vahingoittaa lukkorunkoa.

2. UKK

| Ongelma | Syy | Ratkaisu |
|--|---|---|
| Ovea ei voi avata normaalisti sormenjälki-, pääsykoodi- tai korttitunnistuksilla. | Lukon asennusongelma | Pyydä ammattilaisia tarkistamaan asennus uudelleen. |
| | Käyttäjän käyttöoikeus ei ole voimassaoloaikana | Käytä muiden käyttäjien sormenjälkiä, pääsykoodeja tai kortteja, tai päivitä käyttäjän voimassaoloaika EZVIZ-sovelluksen kautta. |
| Ovea ei voi avata mekaanisella avaimella. | Mekaaninen avain on vääriä. | Käytä oikeaa mekaanista avainta |
| | Lukkosylinteri on vaurioitunut | Oven avaamisen jälkeen, pyydä ammattilaisia Tarkista ja vaihda vaurioituneet komponentit. |
| Mekaanista avainta ei voi työntää kokonaan sisään | | |
| Sormenjälkitunnistin ei toimi. | Sormenjälkilukija on vaurioitunut. | Pyydä ammattilaisia tarkistamaan asennus uudelleen. |
| | Sormenjälkilukijan laiteohjelmisto toimii epänormaalisti. | 1. Herätä näppäimistö koskettamalla. 2. Paina ja pidä "↵" painettuna 3 sekunnin ajan palauttaaksesi sormenjälkilukijan. |
| Lukko on aina auki. | Asennusvirhe | Pyydä ammattilaisia tarkistamaan uudelleen vaihtokappale |
| | Kytkin on vaurioitunut. | Pyydä ammattilaisia tarkistamaan asennus uudelleen. |
| Ei voi yhdistää matkapuhelimen Bluetoothia. | Matkapuhelimen Bluetooth on pois päältä | Ota käyttöön matkapuhelimesi Bluetooth ja yritä yhdistää uudelleen. |
| | Etäisyys lukon ja matkapuhelimesi välillä on Bluetooth-kantaman ulkopuolella (50 m) | Ole hyvä ja mene lähemmäksi oven lukkoa yrittääksesi uudelleen. |
| | Virheellinen pariliitoskoodi | Syötä oikea parituskoodi. Oletusarvoisesti pariliitoskoodi on 0 plus sarjanumeron viimeiset 5 numeroa. Muussa tapauksessa pariliitoskoodi on mukautettu. Jos pariliitoskoodi unohdetaan, tyhjennä pariliitostiedot (katso " Delete Network Information "). Pariliitoskoodi palautetaan sitten oletusarvoon ja sitä voidaan käyttää yhteyden muodostamiseen. |
| | Muut syyt | Yritä uudelleen käynnistettyäsi matkapuhelimen Bluetoothiin. b. Yritä uudelleen poistuessa ja sisäänkirjautumassa EZVIZ-sovellukseen uudelleen. c. Tyhjennä pariliitos-tiedot (katso " Delete Network Information "), ja yritä sitten uudelleen, kun olet poistanut pariliitos-tiedot puhelimen ja lukon välillä |
| Käyttäjiä ja sormenjälkiä, pääsykoodeja, kortteja ei voi lisätä EZVIZ-sovelluksessa. | Matkapuhelimesi ei ole yhdistetty lukon Bluetoothiin | Yhdistä ensin lukon Bluetooth ensin, ja lisää ne sitten käyttäjähallintaan EZVIZ-sovelluksessa. |

| Ongelma | Syy | Ratkaisu |
|----------------------------------|-----------------------------|---|
| Laitte on usein offline-tilassa. | Verkkoympäristö on epävakaa | Ole hyvä ja vaihda vakaaseen verkkosignaaliin |
| Nopea akun virrankulutus. | Verkkoympäristö on epävakaa | Ole hyvä ja kytke Wi-Fi-kytkin pois päältä EZVIZ-sovelluksessa Ole hyvä ja vaihda vakaaseen verkkosignaaliin |

 Lisätietoja laitteesta on osoitteessa www.ezviz.com/eu.

3. Uudelleenladattava litiumioniakku

Laitteen akkutyyppi: Kannettava akku.

Akkumalli: 692850HV-2S1P

Nimellisjännite: 7,7 V DC

Nimelliskapasiteetti: 1450mAh

Akkujen valmistaja: JUHEYUAN SCIENCE & TECHNOLOGY CO., LTD.

| Kemiallinen nimi | CAS-numero. | Konsentraatio tai konsentraatioalueet (%) | Kemiallinen kaava |
|-------------------------------------|-------------|---|--------------------|
| Litiumkoolttioksidi | 12190-79-3 | 15-40 | LiCoO ₂ |
| Grafiitti | 7782-42-5 | 10-30 | C |
| Fosfaatti(1-), heksafluori-, litium | 21324-40-3 | 10-30 | LiPF ₆ |
| Kupari | 7440-50-8 | 7-13 | Cu |
| Alumiinifoliota | 7429-90-5 | 5-10 | Al |
| Nikkelipinta | 7440-02-0 | 1-5 | Ni |